

# SKコーナー

## 角浪用コーナー

■ハッピーコーナー  
リップ無

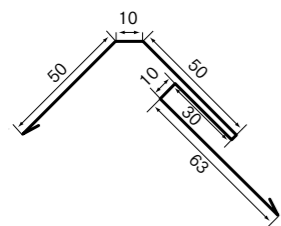

▲4本取り

■ハッピーコーナー  
リップ付

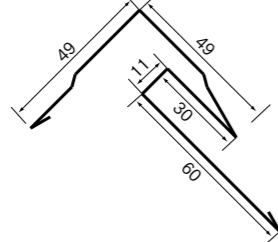

▲4本取り

■ダイレクトコーナー  
Ⅲ型出隅

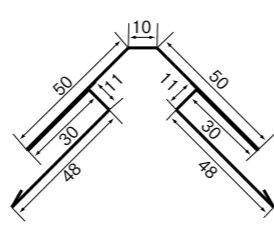

▲3本取り

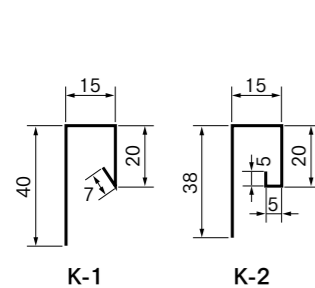

K-1

K-2

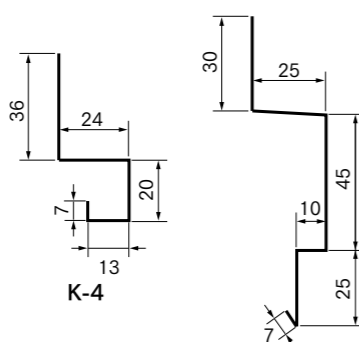

K-4

K-5

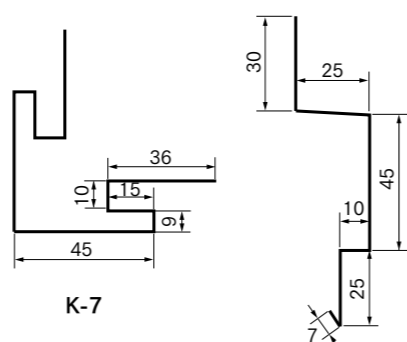

K-7

LK-5W(二色コーナー)

## Kスパン用コーナー

■ダイレクトコーナー  
Ⅰ型出隅

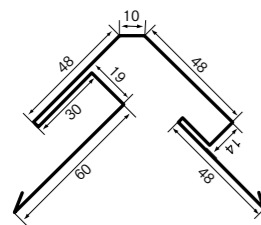

▲3本取り

■ダイレクトコーナー  
Ⅱ型出隅

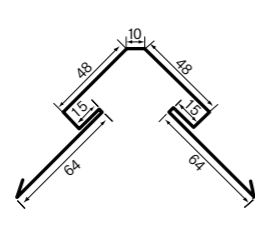

▲3本取り

■ダイレクトコーナー  
Ⅲ型出隅

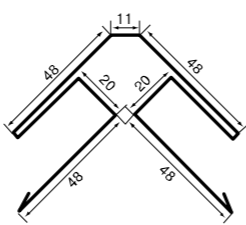

▲3本取り

■ダイレクトコーナー  
Ⅰ型入隅

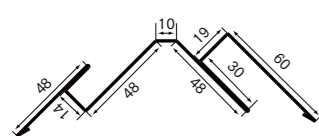

▲3本取り

■ダイレクトコーナー  
Ⅱ型入隅

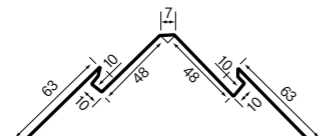

▲3本取り

■ダイレクトコーナー  
Ⅲ型入隅

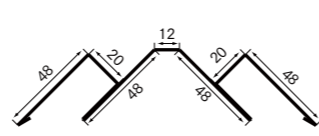

▲3本取り

## パッチンコーナー(見切コーナー)

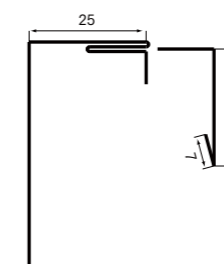

▲6本取り

## リップ浪用コーナー

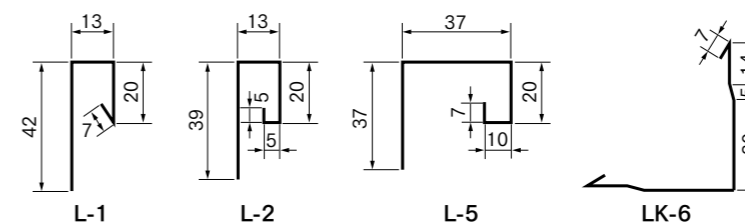

L-1

L-2

L-5

LK-6

## 横角浪用コーナー

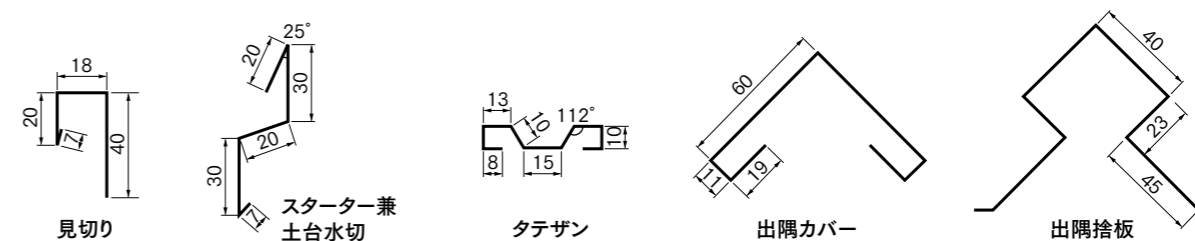

見切り

スターター兼  
土台水切

タテザン

出隅カバー

出隅捨板

## 新唐草

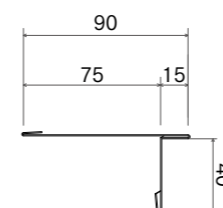

▲新唐草

屋根材

ハゼ式折板

重ね式折板

特殊工法

勘合式折板

横 葺

縦 葺

壁 材

コーナー役物

技術資料